



JBL CINEMA SB140



РУКОВОДСТВО ПОЛЬЗОВАТЕЛЯ

ВАЖНАЯ ИНФОРМАЦИЯ ПО ТЕХНИКЕ БЕЗОПАСНОСТИ

Проверьте напряжение в сети перед использованием

Звуковая панель и сабвуфер JBL CINEMA SB140 предназначены для использования в сети с переменным током с напряжением в 100–240 В и частотой в 50/60 Гц. Подключение к сетевому напряжению с другими характеристиками может представлять собой угрозу безопасности и пожарную опасность и может повредить устройство. Если у вас имеются вопросы по требованиям к питанию вашей модели или по напряжению в сети в вашем регионе, обратитесь к продавцу или к представителю службы поддержки, перед тем как включать устройство в настенную розетку.

Не используйте удлинители

Чтобы избежать угроз безопасности, используйте только шнур питания из комплекта устройства. Не рекомендуется использовать удлинитель с этим устройством. Не прокладывайте шнур питания устройства и других электрических приборов под ковриками или коврами и не ставьте на него тяжелые предметы. Поврежденный шнур питания следует немедленно заменить в авторизованном сервисном центре на шнур, который соответствует техническим характеристикам изготовителя.

Аккуратно обращайтесь со шнуром питания переменного тока

При отключении шнура питания от розетки всегда тяните за вилку. Запрещается тянуть за шнур. Если вы не планируете использовать динамик на протяжении значительного периода времени, отключите его от сети питания.

Не открывайте корпус

Внутри этого продукта нет компонентов, которые обслуживаются пользователем. Открытие корпуса может создать угрозу поражения током, а любое изменение продукта приведет к аннулированию гарантии. Если вода случайно попадет в устройство, немедленно отключите его от сети и обратитесь в авторизованный сервисный центр.

СОДЕРЖАНИЕ

ВАЖНАЯ ИНФОРМАЦИЯ ПО ТЕХНИКЕ БЕЗОПАСНОСТИ 2

1 ВВЕДЕНИЕ 4

2 КОМПЛЕКТ ПОСТАВКИ 4

3 КРАТКИЙ ОБЗОР ИЗДЕЛИЯ 5

3.1 ЭЛЕМЕНТЫ УПРАВЛЕНИЯ И ИНДИКАТОРЫ 5

3.2 РАЗЪЕМЫ 5

3.3 САБВУФЕР 6

3.4 ПУЛЬТ ДИСТАНЦИОННОГО УПРАВЛЕНИЯ 6

4 МЕСТОПОЛОЖЕНИЕ 7

4.1 РАСПОЛОЖЕНИЕ НА СТОЛЕ 7

4.2 УСТАНОВКА НА СТЕНЕ 7

5 ПОДКЛЮЧЕНИЕ 8

5.1 ПОДКЛЮЧЕНИЕ К ТЕЛЕВИЗОРУ 8

5.2 BLUETOOTH-СОЕДИНЕНИЕ 8

6 ВОСПРОИЗВЕДЕНИЕ 9

6.1 ВКЛЮЧЕНИЕ / АВТОМАТИЧЕСКИЙ РЕЖИМ ОЖИДАНИЯ / АВТОМАТИЧЕСКОЕ ПРОБУЖДЕНИЕ 9

6.2 ВОСПРОИЗВЕДЕНИЕ ИЗ ИСТОЧНИКА ТВ 10

6.3 ВОСПРОИЗВЕДЕНИЕ ИЗ ИСТОЧНИКА BLUETOOTH 10

7 НАСТРОЙКИ ЗВУКА 11

7.1 ПРЕДУСТАНОВЛЕННЫЕ НАСТРОЙКИ ЭКВАЛАЙЗЕРА 11

7.2 РЕЖИМ ГОЛОСА 11

8 ВОССТАНОВЛЕНИЕ ЗАВОДСКИХ НАСТРОЕК 12

9 ХАРАКТЕРИСТИКИ ИЗДЕЛИЯ 12

10 УСТРАНЕНИЕ НЕПОЛАДОК 13

11 ТОРГОВЫЕ МАРКИ 14

1 ВВЕДЕНИЕ

Благодарим вас за покупку звуковой панели и сабвуфера JBL CINEMA SB140, которые разработаны для того, чтобы у вас дома всегда был непревзойденный звук. Мы призываем вас уделить несколько минут чтению этого руководства, где описано изделие и содержатся пошаговые инструкции, которые помогут вам в настройке и начале работы.

Дизайн и технические характеристики могут изменяться без предварительного уведомления. По любым вопросам касательно звуковой панели, установки или работы обращайтесь к продавцу или представителю службы поддержки, либо посетите наш веб-сайт: www.jbl.com.

2 КОМПЛЕКТ ПОСТАВКИ

Аккуратно распакуйте коробку и проверьте наличие следующих деталей. Если какая-либо деталь повреждена или отсутствует, не используйте ее и обратитесь к продавцу или представителю службы поддержки.

Основной блок



Сабвуфер

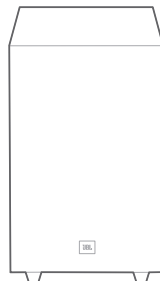

Пульт дистанционного управления (с 2 батарейками AAA)

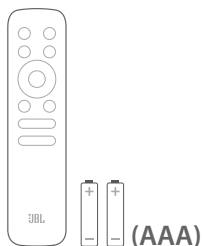

Электрический шнур*



* Длина шнура питания и тип вилки зависит от региона.

Кабель HDMI



Комплект для настенного крепления

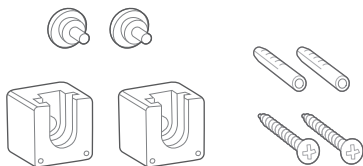

Информация о товаре и шаблон для крепления на стену



3 КРАТКИЙ ОБЗОР ИЗДЕЛИЯ

3.1 Элементы управления и индикаторы

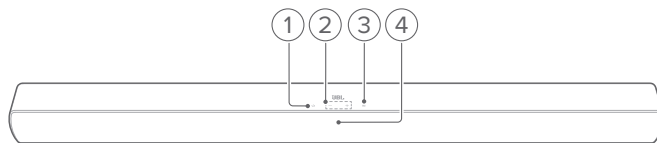

1. **⏻ (Питание)**
 - Включение или переход в режим ожидания
2. **-/+ (Громкость)**
 - Уменьшение или увеличение громкости
 - Нажмите и удерживайте, чтобы увеличивать или уменьшать громкость непрерывно
 - Нажмите обе кнопки одновременно, чтобы отключить или снова включить звук
3. **🔊 (Источник)**
 - Выбор источника звука: **Bluetooth** (по умолчанию), либо **HDMI ARC** (телевизор, подключенный через разъем **HDMI ARC**), либо **оптический** (телевизор / цифровое устройство, подключенное через разъем **OPTICAL**)

4. Индикаторы состояния

●	Красный (непрерывно светится)	Переход в режим ожидания
●	Желтый (непрерывно светится)	Сабвуфер подключен Выбран оптический источник
○	Белый (непрерывно светится)	Выбран источник HDMI ARC
●	Синий (непрерывно светится)	Подключено к Bluetooth
⦿	Синий (быстро мигает)	Переход в режим сопряжения Bluetooth
\	Быстро мигает (с цветом текущего выбранного источника звука)	Процесс изменения громкости
\	Медленно мигает (с цветом текущего выбранного источника звука)	Достигнут максимальный / минимальный уровень громкости
\	Продолжительно медленно мигает (с цветом текущего выбранного источника звука)	Звук отключен

3.2 Разъемы

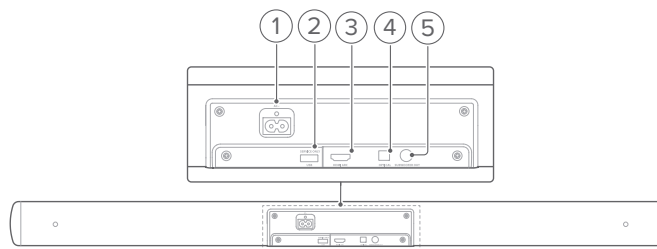

1. **AC~**
 - Подключение к питанию

2. USB

- USB-разъем для обновления программного обеспечения (только для технического обслуживания)
- Подключение к USB-накопителю для воспроизведения аудио (только в версии для США)

3. HDMI ARC

- Подключение к входу HDMI ARC на вашем телевизоре

4. OPTICAL

- Подключение к оптическому выходу на телевизоре или к цифровому устройству

5. SUBWOOFER OUT

- Подключение к штекеру сабвуфера

3.3 Сабвуфер

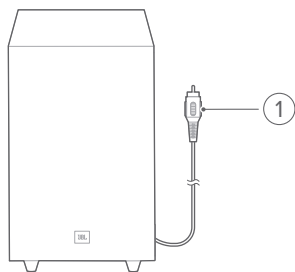

1. Штекер сабвуфера

- Подключите к разъему **SUBWOOFER OUT** на звуковой панели

3.4 Пульт дистанционного управления

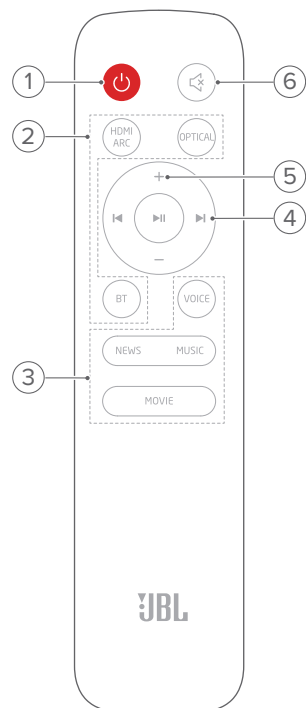

1.

- Включение или переход в режим ожидания

2. Переключатели источника

HDMI ARC

- Выбор HDMI ARC в качестве источника сигнала

OPTICAL

- Выбор оптического источника

BT

- Выбор источника Bluetooth
- Нажмите и удерживайте для подключения другого устройства Bluetooth

3. Кнопки звуковых эффектов

NEWS / MUSIC / MOVIE

- Выбор предустановленных настроек эквалайзера (EQ) для просмотра новостей/фильмов или прослушивания музыки.

VOICE

- Выберите режим голоса, чтобы улучшить чистоту звучания речи.

4. Кнопки воспроизведения

- Источник Bluetooth: перейти к предыдущей или следующей композиции

- Источник Bluetooth: начать или приостановить воспроизведение

5. + / -

- Увеличение или уменьшение громкости
- Нажмите и удерживайте, чтобы увеличивать или уменьшать громкость непрерывно.

6. (Без звука)

- Включение/выключение звука

4 МЕСТОПОЛОЖЕНИЕ

4.1 Расположение на столе

Поместите звуковую панель и сабвуфер на плоскую и устойчивую поверхность. Убедитесь, что сабвуфер находится на расстоянии не менее 1 метра (3 футов) от звуковой панели и не менее 10 см (4 дюймов) от стены.

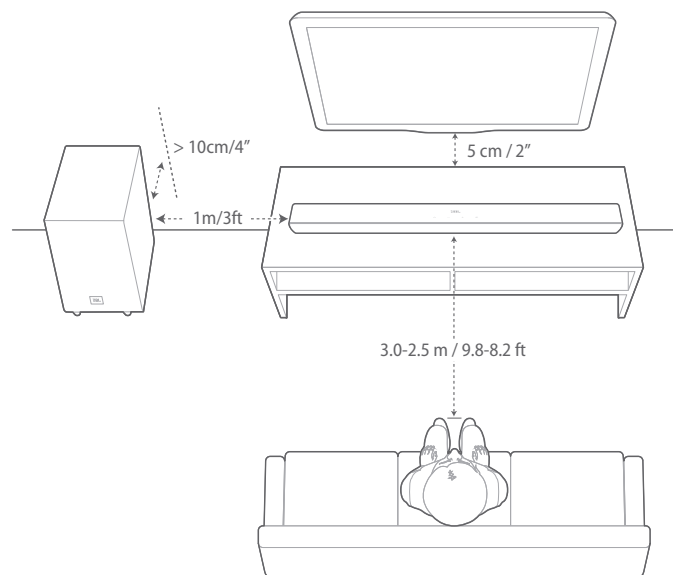

ПРИМЕЧАНИЯ.

- Шнур питания должен быть правильно подключен к источнику питания.
- Не ставьте предметы на звуковую панель и сабвуфер.

4.2 Установка на стене



Рис. 1

1. Подготовка:

- Прикрепите к стене прилагаемый шаблон для крепления на стену при помощи клейкой ленты на расстоянии не менее 50 мм (2 дюйма) от телевизора.
- Отметьте расположение держателя винта шариковой ручкой. Снимите шаблон.
- Просверлите отверстие диаметром 4 мм (0,16 дюйма) в отмеченном месте. На рис. 1 отмечен размер винта.

2. Установите кронштейн для крепления на стену.

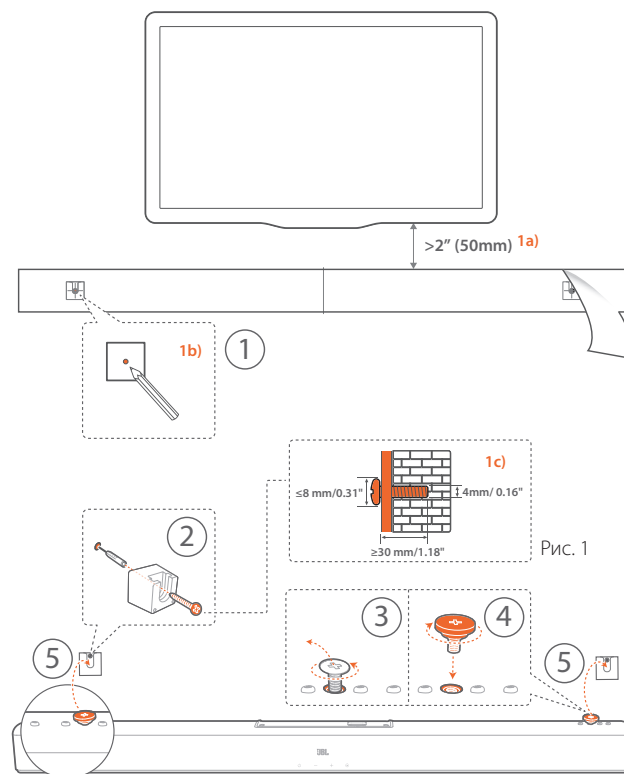
- Извлеките крепежный винт с помощью отвертки, как показано на схеме.
- Затяните винт для крепления на стену из прилагаемого набора для монтажа.
- Установите звуковую панель.

ПРИМЕЧАНИЯ.

- Убедитесь в том, что стена выдерживает вес звуковой панели.
- Устанавливайте только на вертикальную стену.
- Избегайте мест с высокой температурой или влажностью.
- Перед установкой на стене убедитесь в том, что кабели можно подключить к звуковой панели и внешним устройствам.
- Перед установкой на стене убедитесь в том, что звуковая панель отключена от питания. Иначе есть риск электрического удара.

5 ПОДКЛЮЧЕНИЕ

5.1 Подключение к телевизору

Подключите звуковую панель к телевизору при помощи кабеля HDMI в комплекте или оптического кабеля (продается отдельно).

При помощи кабеля HDMI в комплекте

HDMI-подключение поддерживает цифровое аудио и видео через один разъем. Подключение через HDMI — это лучший вариант для вашей звуковой панели.

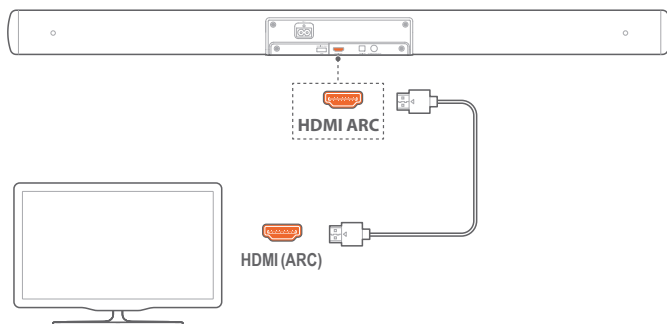

1. Подключите звуковую панель к телевизору при помощи кабеля HDMI в комплекте.
2. На телевизоре проверьте активацию HDMI-CEC и HDMI ARC. Для получения более подробной информации смотрите инструкцию к телевизору.

ПРИМЕЧАНИЯ.

- Полная совместимость со всеми устройствами HDMI-CEC не гарантируется.
- Обратитесь к производителю телевизора, если у вас возникли проблемы с совместимостью HDMI-CEC.

При помощи оптического кабеля

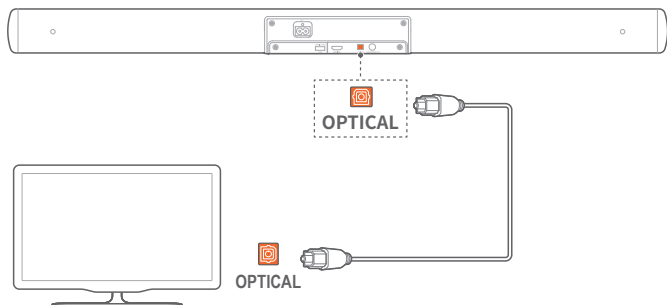

- Подключите звуковую панель к телевизору при помощи оптического кабеля (продается отдельно).

5.2 Bluetooth-соединение

Соедините звуковую панель с Bluetooth-устройством (например, смартфон, планшет и ноутбук) через Bluetooth.

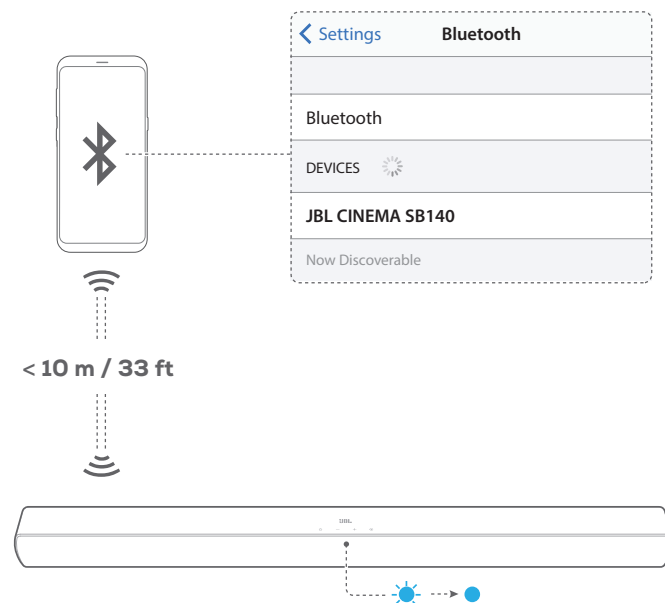

Подключение устройства Bluetooth

1. Нажмите **⏻** для включения (см. пункт «6.1 Включение / автоматический режим ожидания / автоматическое пробуждение» в разделе «6 ВОСПРОИЗВЕДЕНИЕ»).
2. Чтобы выбрать Bluetooth-источник, нажмите **Ⓞ** на звуковой панели или **Ⓞ** на пульте ДУ.
→ Готово к сопряжению: индикатор состояния будет мигать синим.
3. На Bluetooth-устройстве включите Bluetooth и выполните поиск «JBL CINEMA SB140» в течение трех минут.
→ Подключено: индикатор состояния будет непрерывно гореть синим. Прозвучит сигнал подтверждения.

Повторное подключение последнего устройства

Bluetooth-устройство будет оставаться сопряженным устройством, когда звуковая панель перейдет в режим ожидания. При следующем включении источника Bluetooth звуковая панель автоматически подключится к последнему сопряженному устройству.

Подключение к другому Bluetooth-устройству

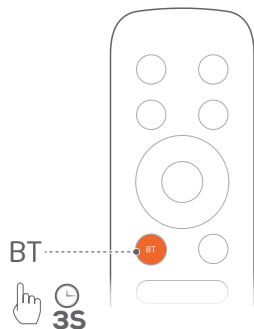

1. В режиме Bluetooth как источника сигнала нажмите и удерживайте на звуковой панели или на пульте дистанционного управления, пока индикатор состояния не начнет мигать синим.
→ Звуковая панель перейдет в режим сопряжения Bluetooth. Индикатор состояния будет мигать синим.
2. Выполните шаг 3 в разделе «Подключение устройства Bluetooth».
 - Если устройство уже было сопряжено со звуковой панелью, сначала отмените сопряжение «JBL CINEMA SB140» на устройстве.

ПРИМЕЧАНИЯ.

- Подключение через Bluetooth будет утрачено, если расстояние между звуковой панелью и устройством Bluetooth превышает 10 метров (33 фута).
- Электронные устройства могут вызвать радиопомехи. Устройства, которые генерируют электромагнитные волны, нужно держать вдали от звуковой панели, это касается микроволновых печей, беспроводных устройств для локальной сети и т. д.

6 ВОСПРОИЗВЕДЕНИЕ

6.1 Включение / автоматический режим ожидания / автоматическое пробуждение

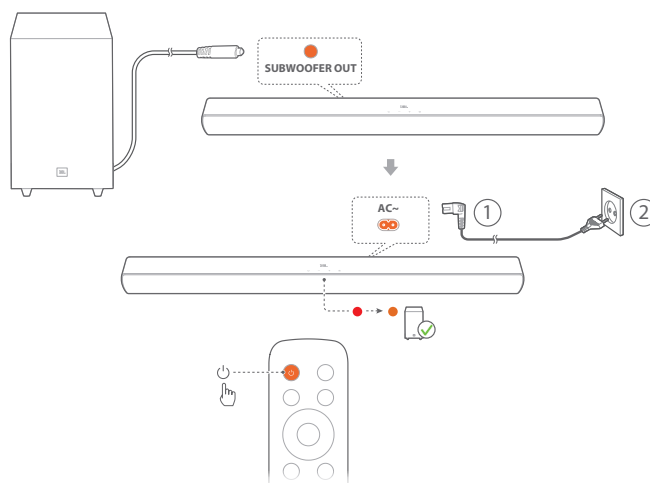

Включение

1. Подключите сабвуфер к звуковой панели, вставив штекер сабвуфера в разъем **SUBWOOFER OUT** на звуковой панели.
2. Подключите звуковую панель к источнику питания при помощи кабеля в комплекте.
3. Нажмите для включения.
→ Сабвуфер подключается к звуковой панели автоматически. Подключено: индикатор состояния подключения загорится янтарным светом (●).

ПРИМЕЧАНИЯ.

- Используйте только поставляемый кабель питания.
- Перед включением звуковой панели убедитесь, что вы выполнили все остальные подключения (см. «5.1 Подключение к телевизору» в разделе «5 ПОДКЛЮЧЕНИЕ»).

Автоматический режим ожидания

Если звуковая панель находится в неактивном состоянии более 10 минут, она автоматически переходит в спящий режим. При следующем включении звуковой панели она вернется к последнему выбранному источнику.

Автоматическое пробуждение

В режиме ожидания звуковая панель пробудится автоматически, когда

- звуковая панель будет подключена к телевизору при помощи HDMI ARC и ваш телевизор будет включен;
- звуковая панель будет подключена к телевизору при помощи оптического кабеля и будут обнаружены аудиосигналы.

6.2 Воспроизведение из источника ТВ

При подключенной звуковой панели вы можете слушать телевизионный звук через динамики звуковой панели.

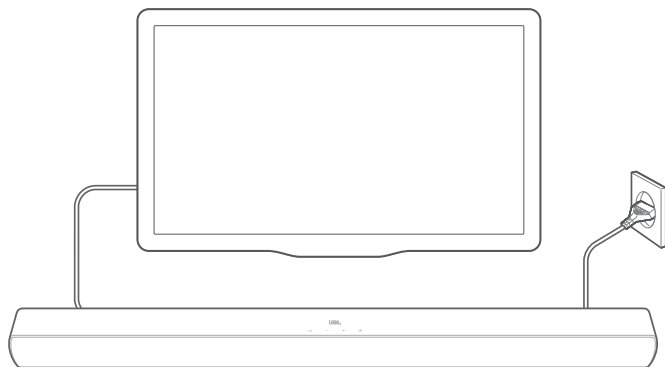

1. Убедитесь в том, что ваш телевизор настроен на поддержку внешних динамиков, а встроенные динамики телевизора отключены. Для получения более подробной информации смотрите инструкцию к телевизору.
2. Убедитесь в том, что звуковая панель правильно подключена к телевизору (см. пункт «5.1 Подключение к телевизору» в разделе «5 ПОДКЛЮЧЕНИЕ»).
3. Чтобы выбрать источник ТВ, нажмите **G** на звуковой панели или **HDMI ARC / OPTICAL** на пульте ДУ.
 - Индикатор состояния будет непрерывно гореть белым (○), когда телевизор подключен к звуковой панели через разъем **HDMI ARC**.
 - Индикатор состояния будет непрерывно гореть янтарным светом (●), когда телевизор подключен к звуковой панели через разъем **OPTICAL**.

6.2.1 Настройка пульта ДУ телевизора

Для использования пульта ДУ телевизора для управления телевизором и звуковой панелью ваш телевизор должен поддерживать HDMI-CEC. Если телевизор не поддерживает HDMI-CEC, выполните шаги в разделе «Обучение пульта ДУ телевизора».

HDMI-CEC

Если телевизор поддерживает HDMI-CEC, включите функции, как указано в руководстве к телевизору. Вы можете управлять громкостью +/-, источником звука и функциями включения / режима ожидания на звуковой панели с помощью пульта ДУ телевизора.

Обучение пульта ДУ телевизора

Благодаря функции обучения с использованием инфракрасных лучей пульт дистанционного управления от вашего телевизора может запомнить некоторые команды для звуковой панели.

1. Убедитесь, что звуковая панель находится в режиме ожидания.
2. На звуковой панели нажмите и удерживайте **U** и **+**, пока индикатор состояния не начнет мигать янтарным.
 - Вы перешли в режим обучения пульта ДУ от телевизора.

3. В течение нескольких секунд выполните следующие действия со звуковой панелью и пультом ДУ телевизора:
 - a) На звуковой панели: нажмите одну из следующих кнопок: **+**, **-**, **G** и **U**, пока индикатор состояния трижды не мигнет красным.
 - b) На пульте ДУ телевизора: нажмите нужную кнопку два раза.
 - Когда индикатор состояния на звуковой панели мигнет янтарным, кнопка пульта ДУ телевизора запомнит функцию кнопки звуковой панели.
4. Повторяйте шаг 3 до полного запоминания кнопок.
5. Чтобы выйти из режима обучения пульта ДУ телевизора, нажмите и удерживайте **G** и **+** на звуковой панели, пока индикатор состояния трижды не мигнет янтарным.

6.3 Воспроизведение из источника Bluetooth

Посредством Bluetooth вы можете транслировать звук со своего устройства на звуковую панель.

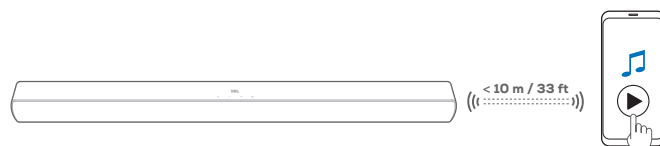

1. Убедитесь в том, что звуковая панель правильно подключена к Bluetooth-устройству (см. «5.2 Bluetooth-соединение» в разделе «5 ПОДКЛЮЧЕНИЕ»).
2. Чтобы выбрать Bluetooth-источник, нажмите **G** на звуковой панели или **B** на пульте ДУ.
3. Начните воспроизведение аудио на Bluetooth-устройстве.
4. Настройте громкость на звуковой панели или на Bluetooth-устройстве.

7 НАСТРОЙКИ ЗВУКА

7.1 Предустановленные настройки эквалайзера

Выберите один из вариантов предустановленных настроек эквалайзера (EQ), наиболее подходящий для вашего аудио, с помощью пульта ДУ.

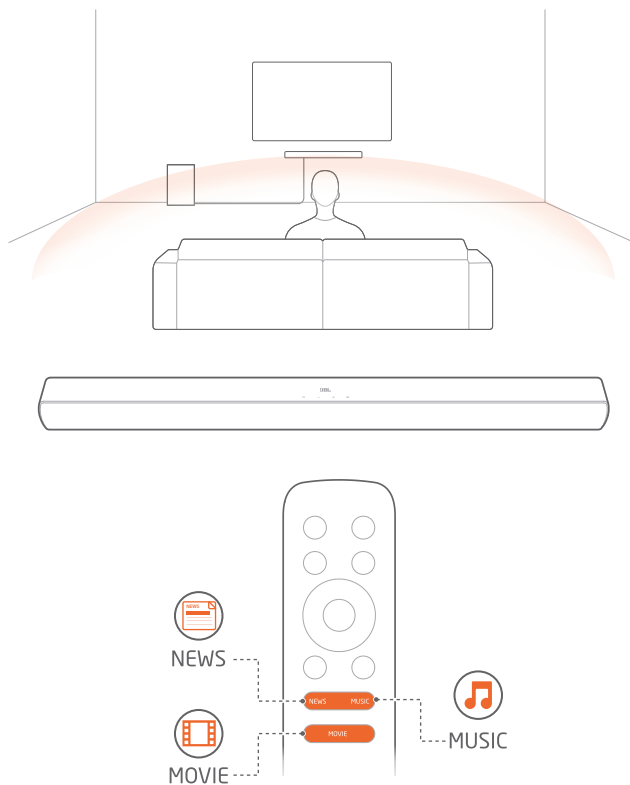

MUSIC: режим звука для музыки

MOVIE: режим звука для фильмов

NEWS: режим звука для ТВ-программ, например новостей или прогноза погоды

7.2 Режим голоса

В режиме голоса четкость звучания усиливается для легкого прослушивания и понимания речи.

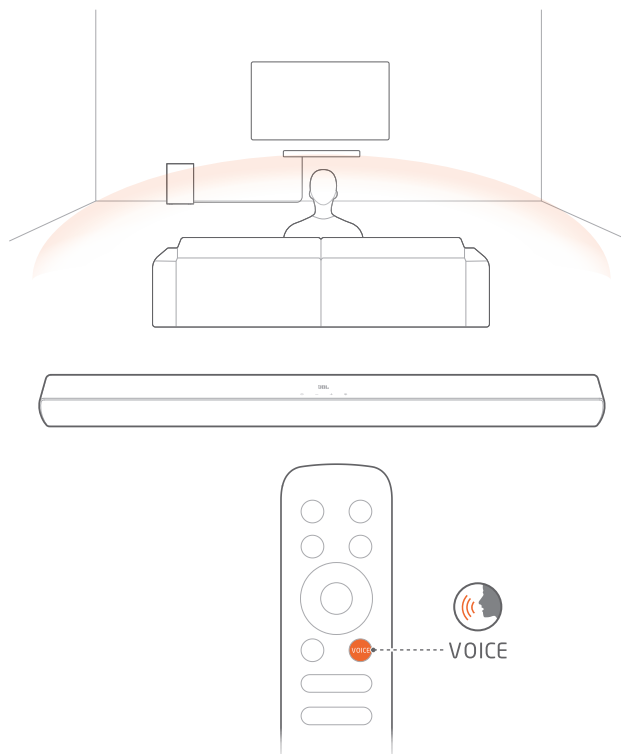

- Для выбора режима голоса нажмите **VOICE** на пульте ДУ.

8 ВОССТАНОВЛЕНИЕ ЗАВОДСКИХ НАСТРОЕК

Восстанавливая заводские настройки, установленные по умолчанию, вы удаляете все персональные настройки на звуковой панели.

- На звуковой панели нажмите и удерживайте **⏻** и **Ⓞ** в течение более 10 секунд.

9 ХАРАКТЕРИСТИКИ ИЗДЕЛИЯ

Общие характеристики:

- Источник питания: 100–240 В~, 50/60 Гц
- Общая выходная мощность динамика (макс. при сум. коэф. гарм. 1%): 110 Вт
- Общая выходная мощность звуковой панели (макс. при сум. коэф. гарм. 1 %): 2 x 27 Вт
- Выходная мощность сабвуфера (макс. при сум. коэф. гарм. 1%): 56 Вт
- Преобразователь звуковой панели: 2 x 2 дюйма (полнодиапазонный динамик)
- Преобразователь сабвуфера: 4 дюйма, проводной сабвуфер
- Потребление в режиме ожидания: 0,5 Вт
- Рабочая температура: 0 °C — 45 °C

Характеристика HDMI:

- Выход HDMI (с обратным аудиоканалом): 1
- Версия HDMI HDCP: 1.4

Характеристики аудио:

- Частотная характеристика: 40 Гц — 20 кГц
- Макс. уровень звукового давления: 82 дБ
- Аудиовходы: 1 оптический, Bluetooth, USB (воспроизведение с USB доступно в версии для США. Для других версий USB используется только для технического обслуживания).

Характеристики USB (воспроизведение через USB доступно в версии для США):

- Порт USB: тип A
- Номинальные параметры USB: 5 В постоянного тока, 0,5 А

Характеристики беспроводной связи:

- Версия Bluetooth: V4.2 или более поздней версии
- Профили Bluetooth: A2DP V1.3 или более поздней версии, AVRCP V1.5
- Частотный диапазон Bluetooth: 2402–2480 МГц
- Макс. мощность Bluetooth: < 0 дБ/мВт (ЭИИМ)
- Модуляция Bluetooth: GFSK, π/4 DQPSK

Размеры:

- Размеры (Ш x В x Г):
900 x 62 x 67,5 мм / 35,4 x 2,44 x 2,66 дюйма (звуковая панель);
170 x 275 x 240 мм / 6,7 x 10,82 x 9,45 дюйма (сабвуфер)
- Вес: 1,5 кг (звуковая панель); 2,7 кг (сабвуфер)
- Размеры упаковки (Ш x В x Г):
995 x 205 x 375 мм / 39,17 x 8,07 x 14,76 дюйма
- Вес упаковки (общий): 6,0 кг

10 УСТРАНЕНИЕ НЕПОЛАДОК

Никогда не пытайтесь чинить устройство самостоятельно. Если у вас возникли проблемы с использованием устройства, проверьте следующее перед вызовом службы поддержки.

Система

Устройство не включается.

- Проверьте, включен ли шнур питания в розетку и звуковую панель.

Звуковая панель не реагирует на нажатие кнопок.

- Восстановите заводские настройки звуковой панели (см. раздел «8 ВОССТАНОВЛЕНИЕ ЗАВОДСКИХ НАСТРОЕК»).

Звук

Нет звука из звуковой панели

- Убедитесь, что звук не отключен.
- Выберите правильный источник аудио на пульте ДУ.
- Правильно подключите звуковую панель к телевизор или другим устройствам.
- Верните звуковую панель к заводским настройкам, нажав и удерживая **U** и **G** на звуковой панели дольше 10 секунд.

Искаженный звук или эхо.

- Если звук воспроизводится с телевизора через звуковую панель, убедитесь в том, что звук на телевизоре отключен или встроенный динамик телевизора не работает.

Bluetooth

Устройство не может подключиться к звуковой панели.

- Проверьте, включили ли вы Bluetooth на устройстве.
- Если звуковая панель подключена к другому устройству Bluetooth, сбросьте Bluetooth (см. пункт «Подключение к другому Bluetooth-устройству» в разделе «5.2 Bluetooth-соединение»).
- Если ваше устройство Bluetooth уже было сопряжено со звуковой панелью, сбросьте Bluetooth на звуковой панели, отключите устройство Bluetooth, а затем выполните сопряжение устройства Bluetooth со звуковой панелью еще раз (см. пункт «Подключение к другому Bluetooth-устройству» в разделе «5.2 Bluetooth-соединение»).

Плохое качество звука от подключенного Bluetooth-устройства

- Плохой прием Bluetooth. Переместите устройство источника ближе к звуковой панели или устраните препятствие между устройством источника и звуковой панелью.

Подключенное устройство Bluetooth постоянно включается и выключается.

- Плохой прием Bluetooth. Переместите устройство источника ближе к звуковой панели или устраните препятствие между устройством источника и звуковой панелью.
- В некоторых устройствах Bluetooth функция Bluetooth автоматически отключается для экономии энергии. Но это не означает повреждение звуковой панели.

Пульт дистанционного управления

Пульт дистанционного управления не работает.

- Проверьте, не протекают ли батареи. Если это так, замените их новыми.
- Сократите расстояние и угол между пультом ДУ и основным блоком.

Не удалось завершить обучение пульта дистанционного управления телевизором.

- Проверьте, не используете ли вы пульт дистанционного управления телевизором на инфракрасных лучах. Обучение с использованием инфракрасных лучей не поддерживается Bluetooth-пультом дистанционного управления телевизором.

11 ТОРГОВЫЕ МАРКИ



The Bluetooth® word mark and logos are registered trademarks owned by Bluetooth SIG, Inc. and any use of such marks by HARMAN International Industries, Incorporated is under license. Other trademarks and trade names are those of their respective owners.



The terms HDMI, HDMI High-Definition Multimedia Interface, and the HDMI Logo are trademarks or registered trademarks of HDMI Licensing Administrator, Inc.



Manufactured under license from Dolby Laboratories. Dolby, Dolby Audio, and the double-D symbol are trademarks of Dolby Laboratories Licensing Corporation.



HARMAN International Industries,
Incorporated 8500 Balboa Boulevard,
Northridge, CA 91329 USA
www.jbl.com

© 2024 HARMAN International Industries, Incorporated.

Все права защищены.

JBL — это торговая марка компании HARMAN International Industries Incorporated, зарегистрированной в США и других странах. Функции, характеристики и внешний вид могут изменяться без предварительного уведомления.